

ÓPTICA

VENTANA
PRACTICABLE

Despacho de arquitectura: TMA Arquitectura
Fotografía: Gael del Río

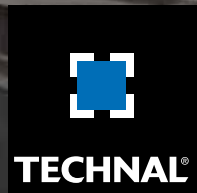

By  Hydro



Despacho de arquitectura: TMA Arquitectura
Fotografía: Gael del Río

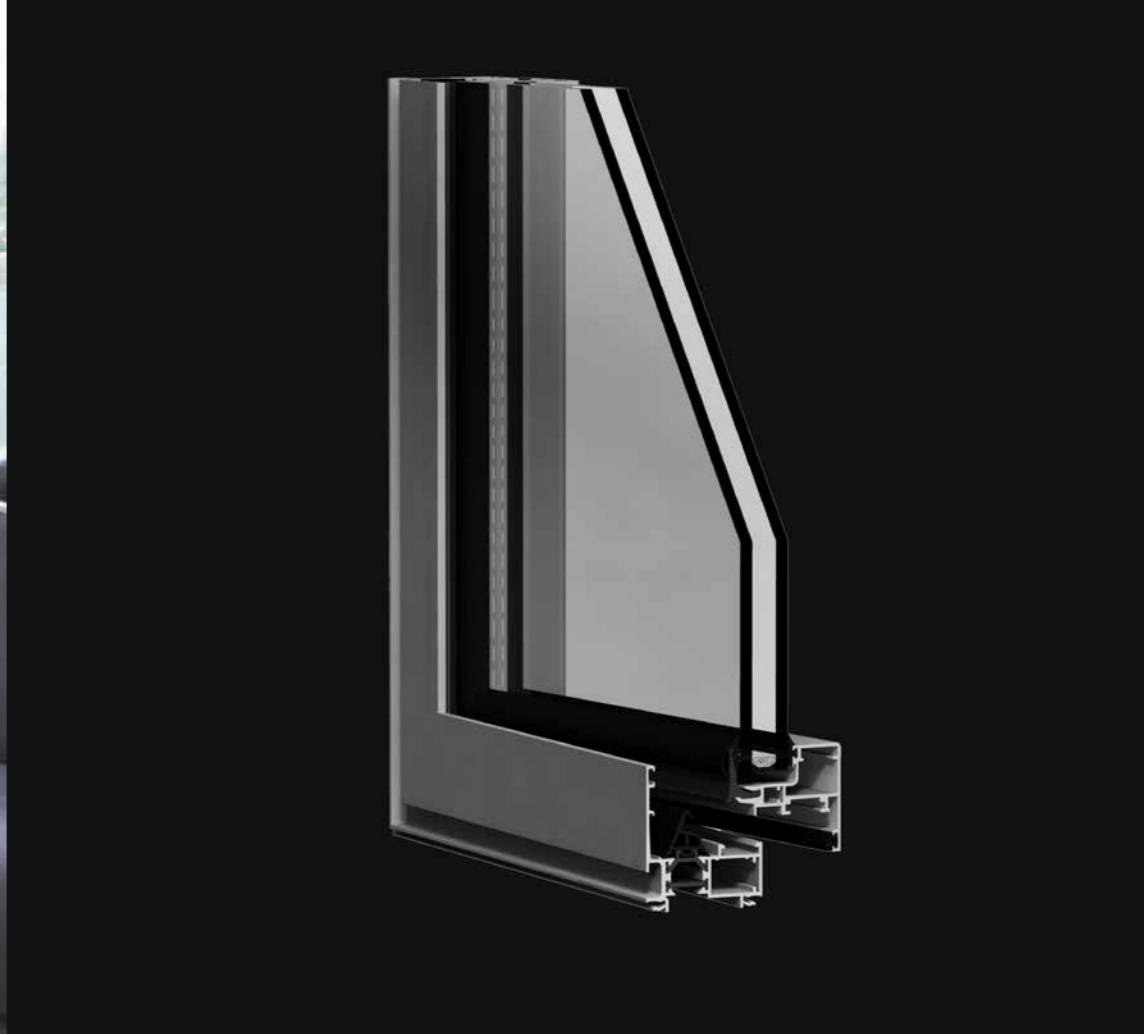

LA VENTANA ESENCIAL

/ ESTA VENTANA APORTA UNA MAYOR LUMINOSIDAD AL HOGAR REDUCIENDO LA SECCIÓN VISTA DE ALUMINIO

ÓPTICA, la practicable de hoja oculta con RPT (Rotura de Puente Térmico), se presenta bajo una estética actual con un diseño sobrio y módulo constructivo de 55 mm que favorece el confort interior gracias a sus elevadas prestaciones térmicas y acústicas, así como, un perfecto equilibrio entre calidad y precio.

SECCIONES

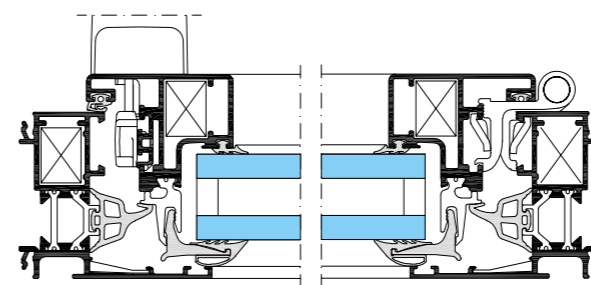

Horizontal

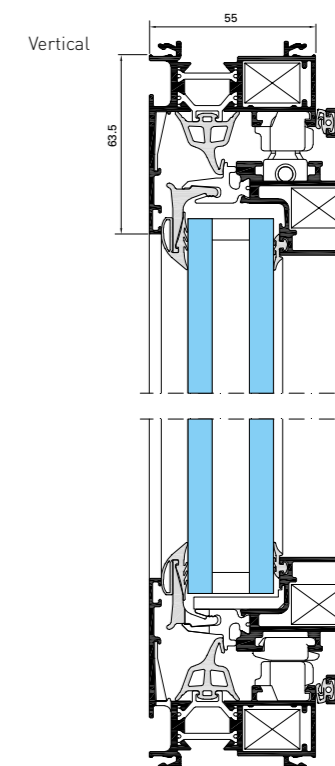

APLICACIONES

Abertura interior

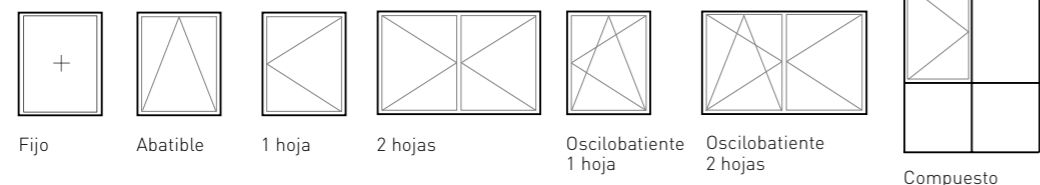

Fijo

Abatible

1 hoja





2 hojas

Oscilobatiente
1 hoja

Oscilobatiente
2 hojas

Compuesto

PRESTACIONES

	DIMENSIONES MÁXIMAS	Hasta L 1,10 m x H 2,30 (Practicable 1 hoja)
	PESO MÁXIMO POR HOJA	Hasta 140 kg
	TÉRMICAS	Uw hasta 1,5 W/m ² .K Ventana 2 hojas con doble acristalamiento (Ug 1,0 + intercalario aislante) (L 1,53 m x H 1,48 m)
	ACÚSTICAS	-38 dBA (Ra, Tr) Ventana 2 hojas 5 - 10 - 4+4 (L 1,23 m x H 1,48 m)
	ESTANQUEIDAD	A ₄ E _{E750} V _{C5} Ventana 1 hoja oscilobatiente (L 1,00 m x H 1,00 m)

Resultados de ensayos según las normas europeas en vigor

MANILLAS



IMAGINE WHAT'S NEXT

www.technal.es

