

SAPA DÖRR

DESIGNGUIDE



sapa:

By  Hydro



Kommunikation och genomsikt

Våra dörrsystem med genomsiktighet skapar visuell kommunikation. Funktionella lösningar släpper in mer dagsljus, underlättar orientering och ger ökad trivsel.

Sapa Byggsystem i aluminium innebär minimalt underhåll och pålitliga funktioner, vilket uppskattas av både fastighetsägare och boende. Systemen erbjuder flera designmöjligheter och passar de flesta funktioner och arkitektoniska lösningar. Vi har dörrar för alla rum.

Fördel aluminium. Vi har valt ut ett antal beslag i aluminium som ger en god helhet. Vi visar de flesta lösningar med naturanodiserade dörrblad då utförandet gör aluminium rättvisa och ger bra motståndskraft mot slitage. En kontrasterande ytbehandling/färgsättning av dörrblad och karm framhäver ofta dörren och ger en tydlighet i arkitekturen.

Självklart är dessa frågor unika för varje projekt.

Våra byggsystem för dörrar kännetecknas av ett brett användningsområde med möjlighet till flera funktioner. Våra dörrlösningar passar till kontor, sjukhus, skolor och universitet, bostadshus, industrier, förvaltningar, idrottshallar, utställningshallar, arenor och köpcentra.

Exteriör. Utforma entréer, partier, fönster och fasader i våra kombinerbara system. Entrépartier kan enkelt kompletteras med vår profil för passersystem/porttelefon och elektronik. Med en stadig profil och servicelucka döljs kablage och

infästning. Profilens servicelucka underlättar montage, service och underhåll samtidigt som elektroniken skyddas mot åverkan eller skadegörelse.

Interiör. Dörrar och partier som gränsar mot olika rum kan få samma karaktär trots stora skillnader i krav. Det är ofta en fördel för rummet om materialval, form och ytbehandling harmonieras.

Måttsätt. Vi har inga modulmått som begränsar.

Funktionsanpassa för skydd och säkerhet, brand och utrymning, fria öppningsmått, stabilitet, beslagning, fyllning, glas m.m. Formge genom profilval, ytbehandling, beslagning, proportioner och materialval, glas eller fyllning m.m.

Dörrsystemen lämpar sig väl för:

- entréer till olika verksamheter
- inlastning, utlastning och passager
- förråd, cykelrum, miljörum och tvättstuga
- wc, tvättrum och skötrum
- brandskyddande dörrar
- inbrottskyddande dörrar

Designguide. Utforma entréer.

Förstärk identiteten genom färgsättning, design, mönster i glas och materialval. En genomarbetad design underlättar orientering och ökar trivseln. Genomsiktighet i entrén kan vara viktigt för tryggheten.

Hållbarhet

Välj rätt dörrsystem. Fyra system, alla finns som smal- eller modulprofil.

Dörrstopp. Ska finnas BÅDE upptill och nedtill. Dörrstängare och automatik ersätter INTE dörrstopp.

Gångjärn. Välj universal, dolt eller bladgångjärn. Anpassa antalet gångjärn till både vikt, bredd och användning/verksamhet. I t.ex. en skola kan det vara bra att ha tre gångjärn även på mindre och lättare dörrar.

Universalgångjärn är starkaste alternativet. Dolt gångjärn ger ett större öppningsmått och renare design. Bladgångjärn är en snygg och beprövad lösning.

Naturanodiserade dörrblad, anslag och förstärkt anslag. Ökar tåligheten.

Utbytbara anslag och förstärkt anslag. Gör det enklare att reparera.

Tillgänglighet

Beakta placering av handtag, manöverdon m.m. Dörrar ska vara lätta att öppna.

Visuell markering, varningsmarkering. Glaset måste synas tydligt och framträda mot bakgrunden.

Kontraster. Ge entrén visuell tydlighet. Handtaget, karmen eller dörrbladet kan ha avvikande ljushetskontrast mot väggen för bättre orientering.

Fri öppning. Den fria öppningen måste vara tillräcklig.

Klämfrihet. Klämfri bakkant finns för alla system.

Tröskel. Tröskelval är viktigt för tillgänglighet. Finns flera alternativ. Dörr utan tröskel ger förstås bäst tillgänglighet.

Trygghet

Genomsikt och god ljussättning är självklart vid planering för en trygg miljö.

Porttelefon och passersystem. Ökar tryggheten för brukare och besökare.

E-karmen är en praktisk lösning som passar både isolerade och oisolerade system.

Lås i karmen. Minskar klämrisken.

Val av glas. Glasets funktioner och prestanda är avgörande för helheten.

Design

Funktion och utseende. Med vårt byggsystem ges stor frihet i gestaltning.

Val av system och profiler. Byggsystemets fördelar är en bred palett av möjligheter.

Färgsättning och ytbehandling. Våra produkter kan ytbehandlas genom pulverlack enligt NCS-S och RAL-skala eller anodisering. Beakta gångjärn, dörrstängare, handtag vid färgsättning.

Glas. Använd mönster och transparens, screentryck, print eller folier. Glas erbjuder spännande designmöjligheter.



Entré med porttelefon/passersystem. Dörr 2060 och karmar 3050, naturanodiserade. Glas med screentryck.

Rikta eller öppna upp

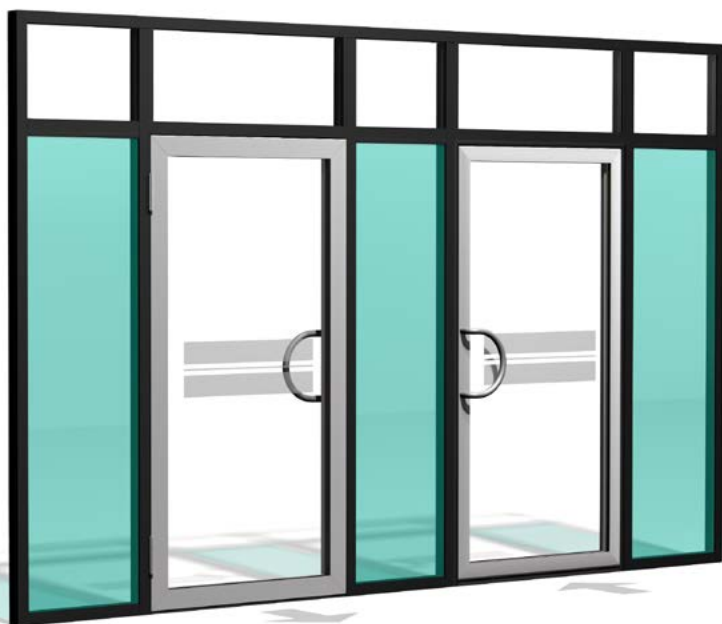

Entré med riktad trafik

- Enkeldörr i fasta partier ger stabilitet och bra funktion.
- Kontroll av inpassering.
- Kan kombineras med profil för passersystem.

Dörr naturanodiserad, karmar och spröjsar pulverlackerade.



Pardörrar

- Pardörr med en aktiv dörr. Stor öppning för in- och utlastning.
- Utrymningsväg kompletteras med nöd- eller panikbeslag.
- Alternativ med två aktiva dörrar, riktad trafik.
- Kan kombineras med profil för passersystem.

Dörr, karmar och spröjsar naturanodiserade.

Kombinationsmöjligheter

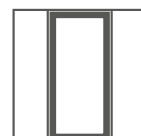

Exponera eller insynsskydda



Butiksentré

- Enkeldörr i fasta partier ger stabilitet.
- Lämplig lösning för butiker med exponering av varor.
- Kan kombineras med profil för passersystem.

Dörr 2060 naturanodiserad, karmar 4150 pulverlackerade.



Entré med fyllning för insynsskydd.

Dörr, naturanodiserat dörrblad och pulverlackerad karm.



Entré med över- och sidoljus samt mittband.

Dörr, karm och spröjsar naturanodiserade.

Entré med partiellt insynsskydd av glas.

Dörr, naturanodiserat dörrblad och pulverlackerad karm.

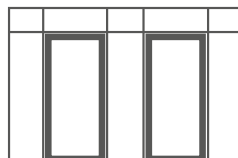
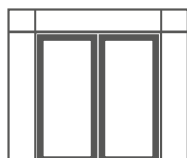
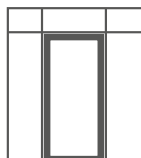

Formge interiöra dörrar



Glas. Använd screentryckta glas, ornamentglas, färgade glas.

Dörr 2050 naturanodiserad karm pulverlackerad.



Fyllning. Använd aluminiumplåt, träfanér, laminat, eller kanske gummimatta, durkplåt.

Dörr 2050 naturanodiserad karm pulverlackerad.

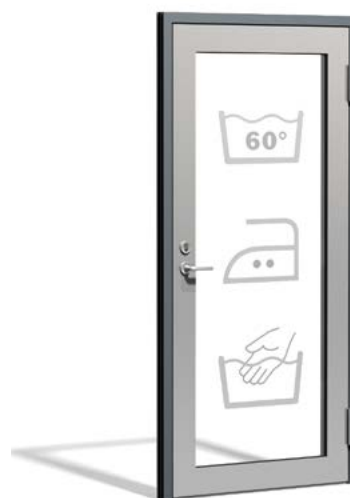

Information. Hitta lättare när dörren talar sitt tydliga språk.

Dörr 2050 naturanodiserad karm pulverlackerad.



Dörr 2060. Fasning mot glasningslist ger en skuggkant. Asymmetriskt placerat glas.



Dörr 2050. Dörrblad med slät yta. Asymmetriskt placerat glas.



Dörr 2050. Dörrblad med slät yta, dörr med spröjs. Asymmetriskt placerat glas.

Kombinationsmöjligheter, dörr med över- och sidoljus. Dörr 2050/2060 och sidoljus i 3050/4150

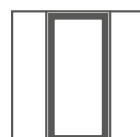
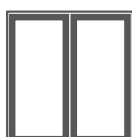

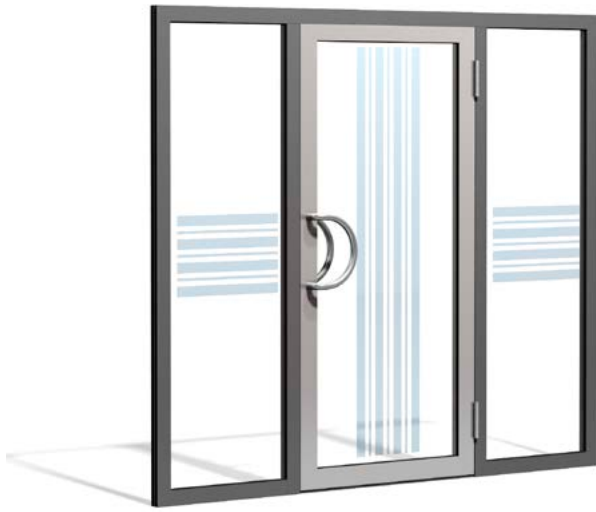

Sidoljus och överljus. Ger överblick och kommunikation mellan rummen. Komplettera med automatiska dörröppnare för enkel passage och profil för passersystem.



Komplettera med funktionsglas för särskilda krav, som insynskydd eller personsäkerhet.

Bild 1 och 2: dörr 2050, karm 3050 naturanodiserad.

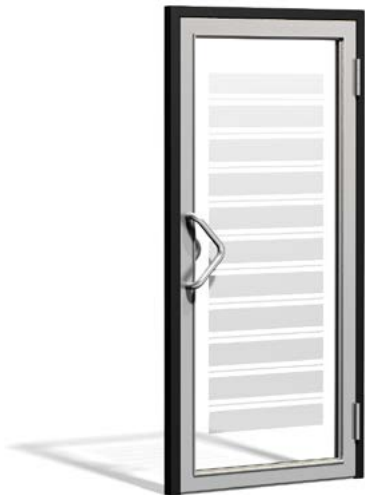

Dörr 2050 med L-formad glasningslist 68717. Symmetriskt placerat glas.



Dörr 2050 med fasad glasningslist 68729. Symmetriskt placerat glas.



Dörr 2050 med rektangulär glasningslist 68730. Symmetriskt placerat glas.

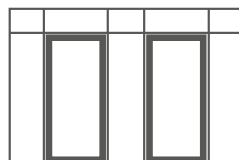
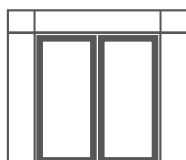
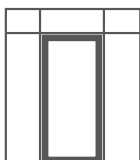
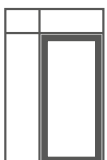

Välj design

Design, dörrbladsprofiler för asymmetriskt placerat glas med integrerad glasningslist



Dörr 2060. Fasning mot glasningslist ger en skuggkant. Bilden visar smalprofil.



Dörr 2050 och 2086. Dörrprofil med slät yta, integrerad glasningslist. Bilden visar smalprofil.



Utbytbara anslag och förstärkta anslag. Bör utföras i naturanodisering för visuell tålighet.



Dörr 2060. Integrerad glasningslist.



Dörr 2050. Integrerad glasningslist.

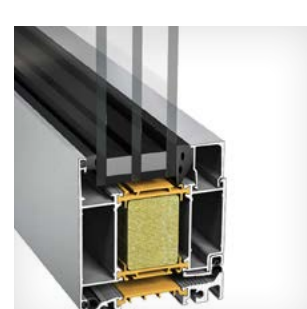

Dörr 2086 SX Plus. Integrerad glasningslist.



Dörr 2086 Extreme. Integrerad glasningslist.

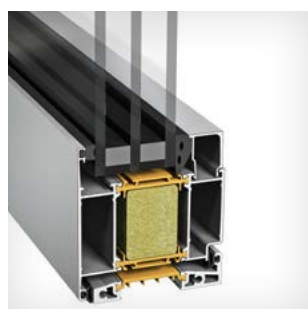

Dörr 2086 SX Extreme. Integrerad glasningslist.

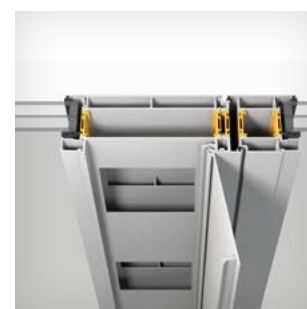

E-karm för Dörr 2086
Profil för elektronik.

Design, dörrbladsprofiler med glasningslister för symmetriskt placerat glas



Dörr 2050/2086 med L-formad glasningslist.



Dörr 2050/2086 med fasad glasningslist.



Dörr 2050/2086 med rektangulär glasningslist.



Dörr 2050 med L-formad glasningslist.



Dörr 2050 med fasad glasningslist.



Dörr 2050 med rektangulär glasningslist.

Gångjärn i aluminium



Universalgångjärn.



Bladgångjärn.



Dolt gångjärn.
Endast för dörr 2086.

Tillgänglighet – planera för alla

Tillgänglighet - allmänt: dörrar måste kunna öppnas, passeras och stängas av personer i rullstol eller i behov av gånghjälpmedel. Även den som har nedsatt orienteringsförmåga måste kunna hitta fram till dörrarna. Detta innebär i praktiken att:

- det fria öppningsmåttet måste vara tillräckligt
- öppningen ska vara utan tröskel eller ha låg avfasad tröskel
- dörrar ska vara lätta att öppna
- sensorer ska hindra dörren från att träffa eller klämma personen
- utrymmet vid dörren och möjligheten att öppna, stänga och låsa dörren ska vara anpassat för personer i rullstol
- dörrar ska kontrastmarkeras för att synas
- nickelhaltiga dörrhandtag ska undvikas.

Generellt bör enkelhet och pedagogik genomsyra helheten för att göra orienteringen tydligare.

Planera för tillräckligt med plats, rätt placerade manöverdon och tydlig orientering.

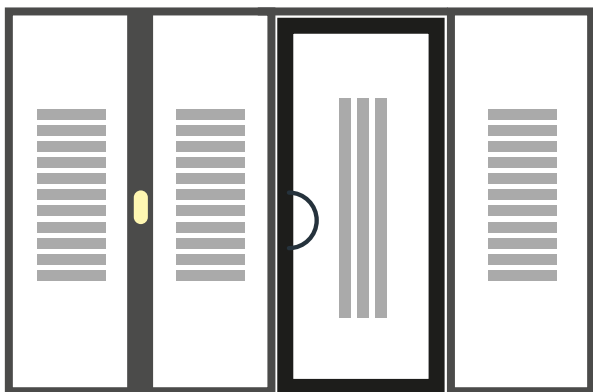

Manöverdon för dörröppnare, monterad i E-karm/ E-profil. Illustrationen visar glas med screentryck eller folie.

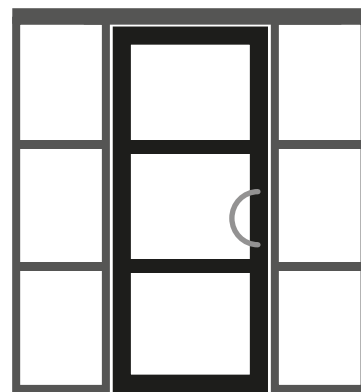

Exempel på kontrasterande färgsättning för bättre orientering och spröjs.

Tillgänglighet, rekommendationer

Handisam har sammanställt detaljerad information om vad man ska tänka på för att få tillgängliga dörrar.

Automatik. Tunga dörrar, t.ex. dörrar med dörrstängare, förses med automatiska dörröppnare. Använd säkerhets-sensor för att minska klämrisken.

Varningsmarkering. Kontrast 0,40 enligt NCS-skalan. En lösning är två markeringar, h 1,5 m och h 0,9 m, enligt "Enklare utan hinder". Markeringarna ska vara väl synliga.

Kontraster. Kontrastmarkering underlättar för personer med nedsatt synförmåga. Ljushetskontrasten bör vara minst 0,40 enligt NCS-skalan. Varningsmarkering måste också tydligt kontrastera mot bakgrunden och fungera vid olika ljusförhållanden.

Fria passagemått. Entrédörrar: Handisam rekommenderar 84 cm för entrédörrar. Minst 80 cm anges som råd i Boverkets byggregler.

Tröskel. Dörrar bör när det är möjligt vara helt utan tröskel. Om en tröskel måste finnas kan följande alternativ vara en lösning: så låg tröskel som möjligt, helst under 1,5 cm och avfasad med lutning högst 1:12. Alternativ kan vara gummitröskel, tätningströskel eller borsttröskel.

Källa: Tillgängliga dörrar - Handisams fördjupningsblad

Läs mer om tillgänglighet i Boverkets "Enklare utan hinder" eller i Handisams "Tillgängliga dörrar-Handisams fördjupningsblad".

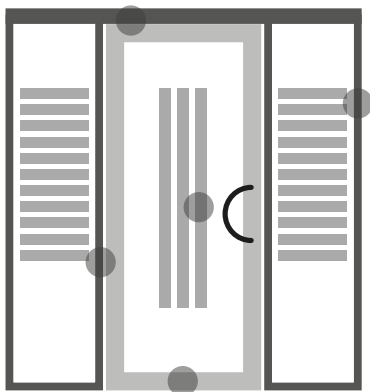

Funktion	Mer info på vår webb
Fri öppning	Möjligheter och beräkningsformler redovisas på vår webbplats. <i>Se respektive Dörr.</i>
Klämfrihet	Finns olika lösningar, klämfri bakkant finns för alla system. <i>Se respektive Dörr.</i>
Automatik	Anpassas för funktion och kundens speciella önskemål. <i>Se respektive automatikleverantör.</i> Anpassade profiler finns för att dölja automatiken. <i>Se Dörr</i>
Tröskel	Finns flera alternativ. <i>Se respektive Dörr.</i>
E-karm	Finns för alla dörrar. Observera placering av E-karm. <i>Se E-karm.</i>
Kontraster	NCS-S och RAL-skala i pulverlack eller anodisering. <i>Se Ytbehandling.</i>

Ytan som behövs vid ett MANÖVERDON enligt Handisams "Tillgängliga dörrar".

- Manöverdon för dörröppnare (även kortläsare, kodlås, porttelefon etc. kopplade till automatisk dörröppning) placeras minst 70 centimeter men helst 1 meter från hörn eller annat hinder och minst 1 meter från en slagdörrens framkant när dörren öppnas för att minska risken för att någon ska träffas av dörrbladet när dörren öppnas.
- Andra manöverdon vid dörrar placeras också minst 70 centimeter och helst 1 meter från hörn

eller annat hinder. Alla manöverdon som används vid samma tillfälle måste placeras intill varandra. En befintlig anropsknapp för hiss som sitter 50 centimeter från ett hörn accepteras. (I hiss-standarden EN 81-70:2003 anges att en anropsknapp placeras minst 50 centimeter från hörn.)

Om det finns ledstråk fram till dörren måste det gå till reglagen även om de sitter 70 centimeter från dörrens framkant.

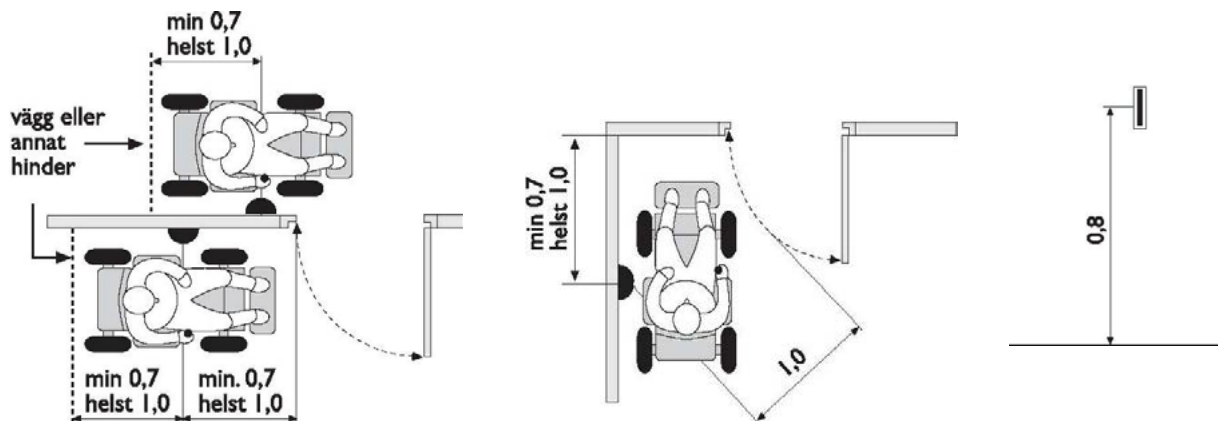

Illustrationer: Fotoskrift AB (efter underlag från Handisam).

Designguide beslag

Beslag, form och funktion

Design av helheten. Med systemlösningar följer flera valmöjligheter. I broschyren presenteras ett urval.

Materialval och ytbehandling. Anpassa tillval till design. Dörrsystem, gångjärn, draghandtag ger helheten.

Naturanodisering ger god beständighet och bevarar metallkänslan, känslan av stabilitet och långsiktighet.



2086/2050 smalprofil, utsida.

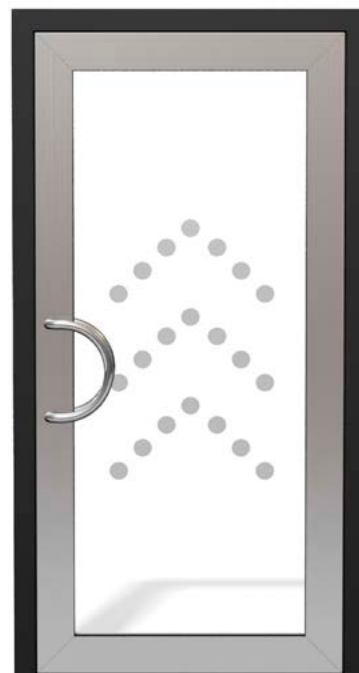

2086/2050 modulprofil, utsida.



Halvcirkelformat draghandtag

med dolda infästningar .
Höjd 300 mm, Ø 30 mm.
Aluminium eller rostfritt.



Trekantsformat draghandtag

med dolda infästningar .
Höjd 300 mm, Ø 30 mm.
Aluminium.



Svängt draghandtag

med dolda infästningar.
Höjd 300 mm, Ø 30 mm.
Aluminium.

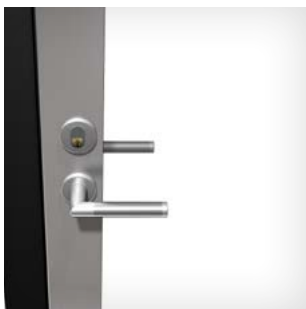

Trycke till inredörr

Trycke, vred, rosett och cylinderrosett med modulprofil.
Bredd 137 mm, Ø 21 mm.



Lås i karm. Elimineras klämrisik vid vred. Enklare kabeldragning vid elmotorlås.

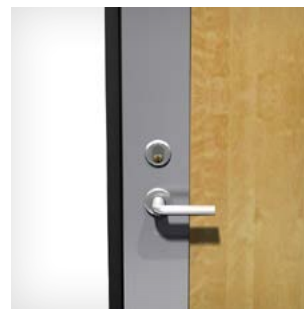

Lås i dörrblad. Dörrbladsprofiler för modullås.

Sapa Dörrstängare

Dörrstängare med standardarm eller glidskena



Sapa dörrstängare med standardarm, DCS500.



Valfri dörrstängare med arm. Möjlighet att montera produkt från valfri leverantör.



Sapa dörrstängare med glidskena, DCG800.



Valfri dörrstängare med glidskena. Möjlighet att montera produkt från valfri leverantör.

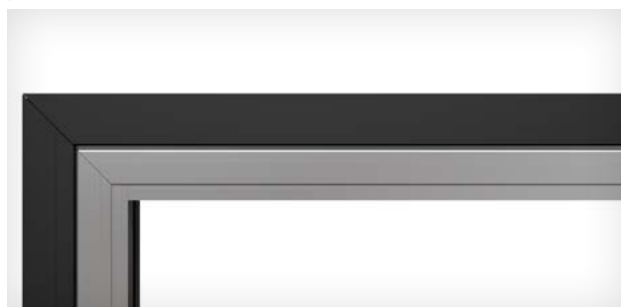

Infälld dold dörrstängare. Möjlighet att montera produkt från valfri leverantör.

Slagdörrsautomatik

Automatik är att föredra ur tillgänglighetssynpunkt, även i starkt trafikerade entrélösningar blir tillgängligheten bättre och smidigare. För en bra komfort är en vindsluss ofta nödvändig. I flera fall är riktad trafik, där ingång och utgång är separerade, det mest fördelaktiga.

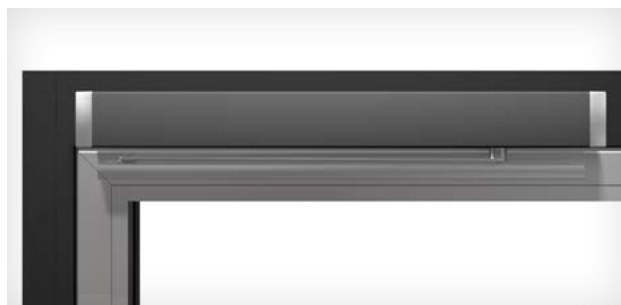

Automatisk dörröppnare. Möjlighet att montera produkt från valfri leverantör.

Sapa Dörrstängare

Med standardarm - DCS500

DCS500 Steglös stängningskraft 1 - 5, testad enligt EN 1154 A för dörrbredd upp till 1250 mm.

Tillslagsfunktion och stängningshastighet steglöst justerbara. Konstant öppningsdämpning. Samma version för vänster och höger.

Byggnadsdjup endast 41 mm. Vikt: 1280 g.

Dörröppningsvinkel: max 180°. Godkänd för brand- och rökskyddsdörrar.

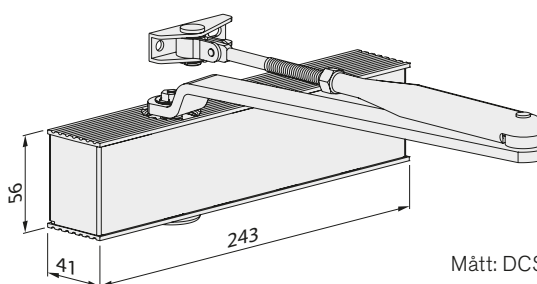

Mått: DCS500, 1 - 5

Dörrbladsmontage på gångjärnssidan.
Karmmontage på anslagssidan.

Med glidskena - DCG800

DCG800 Steglös stängningskraft 2 - 5, testad enligt EN 1154 A för dörrbredd upp till 1250 mm.

Tillslagsfunktion, stängningshastighet och öppningsdämpning steglöst justerbara. Samma version för vänster och höger.

Byggnadsdjup med monteringsplatta, endast 49 mm. Dörröppningsvinkel: max 180°. Godkänd för brand- och rökskyddsdörrar.

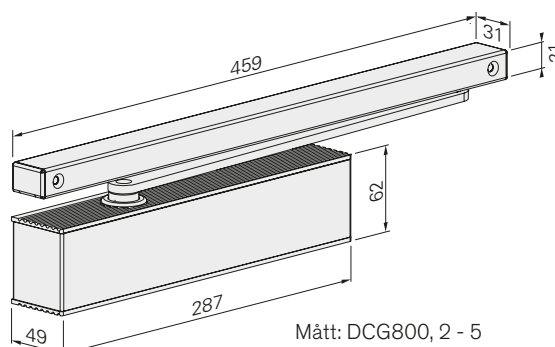

Mått: DCG800, 2 - 5

Sapa Dörrstängare

Prestanda och funktioner

Sapa Building Systems dörrstängare tillverkas med en kvalitetsstyrningsprocess som är certifierad enligt ISO 9001.

Alla dörrstängarversioner är lämpliga att kombineras med brand- och rökskyddsörrar - och är testade i enlighet med EN 1154 A.

Alla produkter är testade i enlighet med gällande EU-direktiv och är CE-märkta.

		DCS500	DCG800
Stängningskraft (steglös)	Storlek	1 - 5	2 - 5
Dörrbredd	≤1250 (mm)	▪	▪
Mått (inkl.monteringsplatta)	Längd (mm)	243	287
	Djup (mm)	41	49
	Höjd (mm)	56	62
Monteringsplatta (enligt EN 1154 A)		▪	▪
Gångjärnssida och anslagssida		▪	▪
Vänster/höger		▪	▪
Tillslagsfunktion (steglös)		▪	▪
Stängningshastighet (steglös)		▪	▪
Öppningsdämpning		konstant *	steglös
Testad enligt EN 1154 A		EN 1154A	EN 1154A
Godkända för brand- och rökskyddsörrar		F	F
Märkning		CE	CE

*= OBS! Funktion endast tillgänglig vid montage på gångjärnssida.

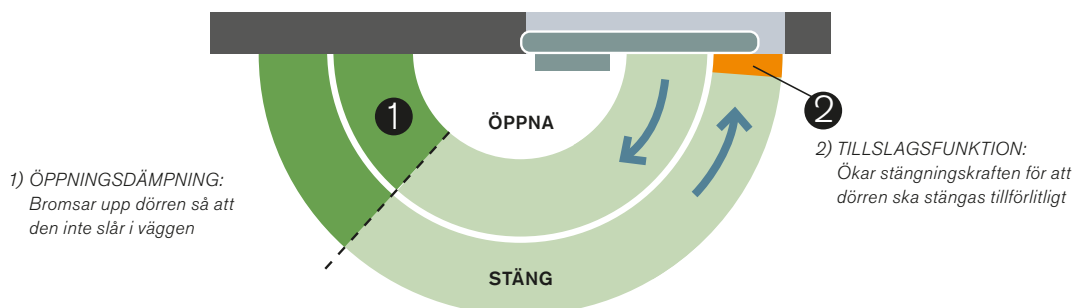

Stängningshastighet

Dörrens stängningshastighet mäts från början av dörrstängningen till några centimeter före dörrens låsningspunkt. De sista centimetrarna av stängningsrörelsen styrs av tillslagsventilen.

1 Öppningsdämpning

Reducerar öppningshastigheten och undviker att en dörr slås upp av vinden. Detta minskar risken för att dörren och anslutande vägg skadas.

2 Tillslagsfunktion

Tillslagszonen är de sista centimetrarna innan dörren går i lås. Styrbar tillslags-hastighet innebär att hastigheten kan ökas exempelvis för att övervinna motståndet från dörrtätningar, dörrlås och ökande lufttryck.

Du hittar fler dörrstängare på vår hemsida

www.sapa.se

Öppningsdämpning är inte liktydligt med dörrstopp!

Dörrstopp rekommenderas alltid på våra dörrar för att upprätthålla funktionssäkerhet.

Lackering enligt NCS-S och RAL

Färgprogram lackering. Sapa arbetar med många olika lacktyper som efterfrågas; förutom traditionell pulverlack, bland annat strukturlack, metallic och klarlack. Till pulverlackering används polyesterpulver. Med lackering finns strängt taget inga begränsningar vad gäller kulörer. Vi kan erbjuda de kulörer som finns redovisade i NCS-S- och RAL- skalorna.



Färgprover anodisering



Naturanodisering Na- 20 my



Sepia Hx-5



Champagne Hx-10



Ljus Amber Hx-20



Amber Hx-30



Mörk Amber Hx-40



Svart Hx-50



Guld GD-30

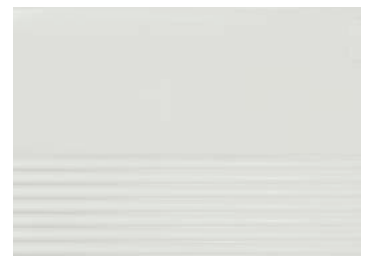

HM White



Rostfri look



Borstad look

De tryckta mönstren/färgerna överensstämmer inte helt med verkligheten. Kontakta Arkitektsupport för prover.

Entréer



Kv. Dockan, Malmö.

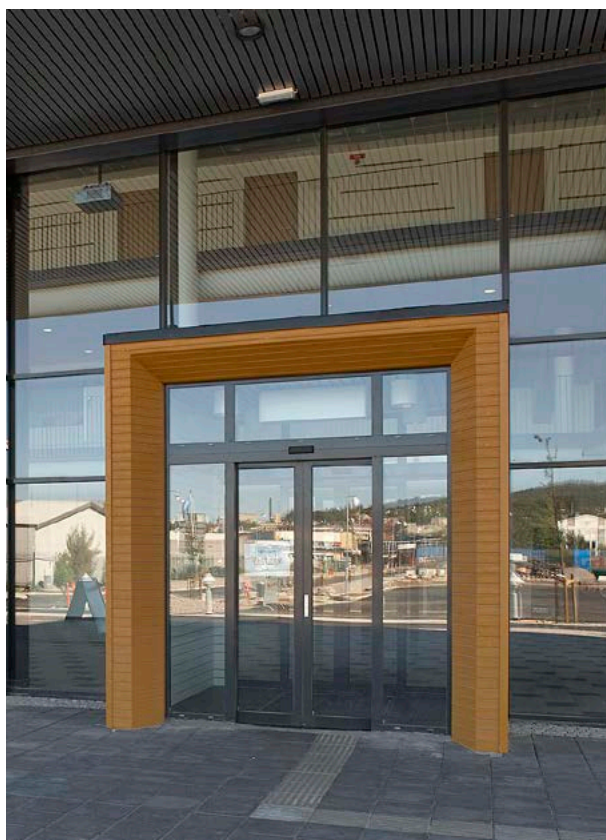

Swedbank, Örnköldsvik.



Restaurang Sjön, Jönköping



Finspång Arena.



Clarion, Norge.



KappAhl, Göteborg



Drammensbadet, Norge.

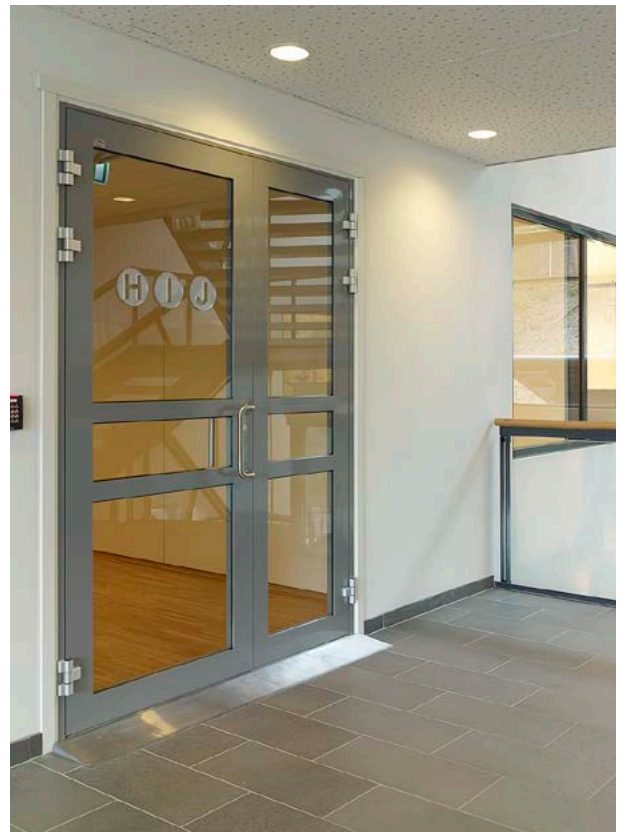

Karpus II, Kongsberg, Norge.

Sapa E-karm för integrerad elektronik

Porttelefon, passersystem, kamera, lås och kopplingsdon är några exempel på de vanligaste komponenterna i moderna entréer. Vår E-karmprofil underlättar kabeldragning, montage och service av elektronik. Serviceluckan ger ett rent intryck och försvårar åverkan. E-karmprofilen gör det möjligt att kombinera funktion, trygghet, säkerhet och renare design. E-karm finns för Sapa Dörrar 2050, 2060, och 2086.

Smarta funktioner ger trygghet. Ett bra och funktionellt dörrparti ska vara välkomnande men också tryggt och säkert.



E-karm 2086: Inside, servicelucka öppen



Entré med porttelefon/passersystem. Dörr naturanodiserad och karmar pulverlackerade. Lås monterat i karm. Förstärkt anslagsprofil.

Sapa Dörrar systemöversikt



Sapa Dörrsystem	2086 / 2086 SX			2050	2060
	Std	Plus	Extreme	Standard	Standard
Systemutförande					
Dörrtyp					
Slagdörr	▪	▪	▪	▪	▪
Pardörr / Mötesdörr	▪	▪		▪	▪
Skjuddörr / Skjuddörr aut.				▪	
Designlist, symmetriskt placerat glas					
Fasad, L-form, Rektangulär	▪			▪	
E-karm integrerad elektronik					
E-karm	E-karm 2086			E-karm 2050	E-karm 2050
Profilmått					
Smalprofil	89 mm			89 mm	78 mm
Modulprofil	120 mm			120 mm	120 mm
Glasval/fyllningsval asymmetriskt placerat glas					
Glastjocklek	20-64 mm			3-33 mm	3-33 mm
Fyllning	▪			▪	▪
Glasval/fyllningsval symmetriskt placerat glas*					
Glastjocklek	32-42 mm			5-10 mm	
Prestanda					
Systemutförande	Std	Plus	Extreme	Std	Std
Lufttäthet enl. EN 12207	n/a	2	4	n/a	n/a
Regntäthet enl. EN 12208	n/a	4A	9A	n/a	n/a
Motstånd mot vindlast enl. EN 12210	n/a	C2	C3	n/a	n/a
Klämfri bakkant**	▪			▪	▪
Utbytbara anslag	endast karmsida			endast karmsida	▪
Inbrottskydd enl. EN 1627	kan fås i klass RC2-RC3				kan fås i klass RC2-RC3
Brandskydd, se webbplats	EI 30-EI 60			E 30	E 30-EI 30
Fasadsystem/Glaspartier					
Fasad 4150, 4150 SX	▪				▪
Fasad 4150 PH	▪				
Fasad 4150 SSG	▪				
Fasad 5050 SG	▪				▪
Glasparti 3050				▪	▪
Glasparti 3086	▪				

Skjut-, fönster- och viddörrar se webbplats Skjuddörrar

* Prestanda för dörr med symmetriskt placerat glas, se webbplats.

** 2086: Klämfri bakkant har olika konstruktion beroende på val av systemutförande.

sapa:

By  **Hydro**

Hydro Building Systems, Region North

Sweden SE-574 81 Vetlanda T +46 (0)383 942 00 E sapa.se@hydro.com	Norway NO-2027 Kjeller T +47 63 89 21 00 E sapa.no@hydro.com	Denmark DK-8240 Risskov T +45 (0)86 16 00 19 E sapa.dk@hydro.com	Finland FI-02180 Espoo T +358 (0)9 867 82 80 E system.fi@hydro.com	Lithuania/Estonia/Latvia LT-02244 Vilnius T +370 (0)5 210 25 87 E sapa.lt@hydro.com	Poland 92-620 Łódź, Polska T +48 (0)42 683 63 73 E sapa.pl@hydro.com
---	--	--	--	---	--

sapabuildingsystem.com